



3.1 Technische specificatie





Renovent Sky 300	
Voedingsspanning [V/Hz]	230/50
Beschermingsgraad	IP30
Afmetingen (L x B x H) [mm]	1185 x 644 x 310
Kanaaldiameter [mm]	Ø150 / Ø160
Aansluitdiameter condensafvoer [mm]	32
Gewicht [kg]	37
Filterklasse	ISO Coarse 60% (G4)
Ventilatorstand (fabrieksinstelling) - Brink Air control	
4 standen schakelaar	 1 2 3 Max.
Ventilatiecapaciteit [m ³ /h]	50 100 150 225 300
Toelaatbare weerstand kanalsysteem [Pa]	3 - 6 11 - 26 25 - 58 56 - 129 100 - 230
Opgenomen vermogen (excl. optionele voorverwarmer) [W]	8,7 - 9,1 14,9 - 16,3 25,7 - 31,7 57,8 - 77,8 116,1 - 162,9
Opgenomen stroom (excl. optionele voorverwarmer) [A]	0,10 0,15 - 0,17 0,25 - 0,29 0,50 - 0,66 0,95 - 1,34
Max. opgenomen stroom (incl. ingeschakelde voorverwarmer) [A]	6
Cos φ	0,39 0,42 0,45 - 0,47 0,50 - 0,51 0,53

Geluidsvermogen Sky 300		100		150		225		300		
Ventilatiecapaciteit [m ³ /h]		100		150		225		300		
Geluidsvermogen-niveau L _w (A)	Statische druk [Pa]	17	40	38	80	84	100	160	150	178
	Kastuitstraling [dB(A)]	29	30	37	40	46	46	47	53	53
	Kanaal "uit woning" [dB(A)]	32	32	41	43	49	49	50	55	55
	Kanaal "naar woning" [dB(A)]	43	44	51	53	60	61	62	69	68

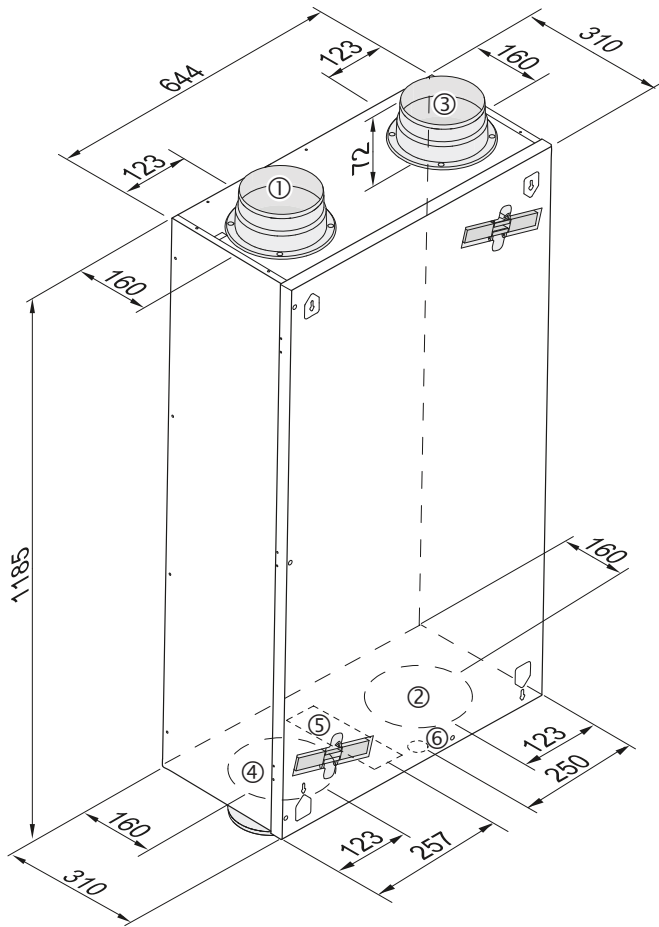
In de praktijk kan door meettoleranties de waarde 1 dB(A) afwijken

3.2 Aansluitingen en afmetingen



- 1 Naar woning 
- 2 Naar buiten 
- 3 Uit woning 
- 4 Van buiten 
- 5 Elektrische aansluitingen
- 6 Aansluiting condensafvoer

3.3 Ventilatorgrafiek

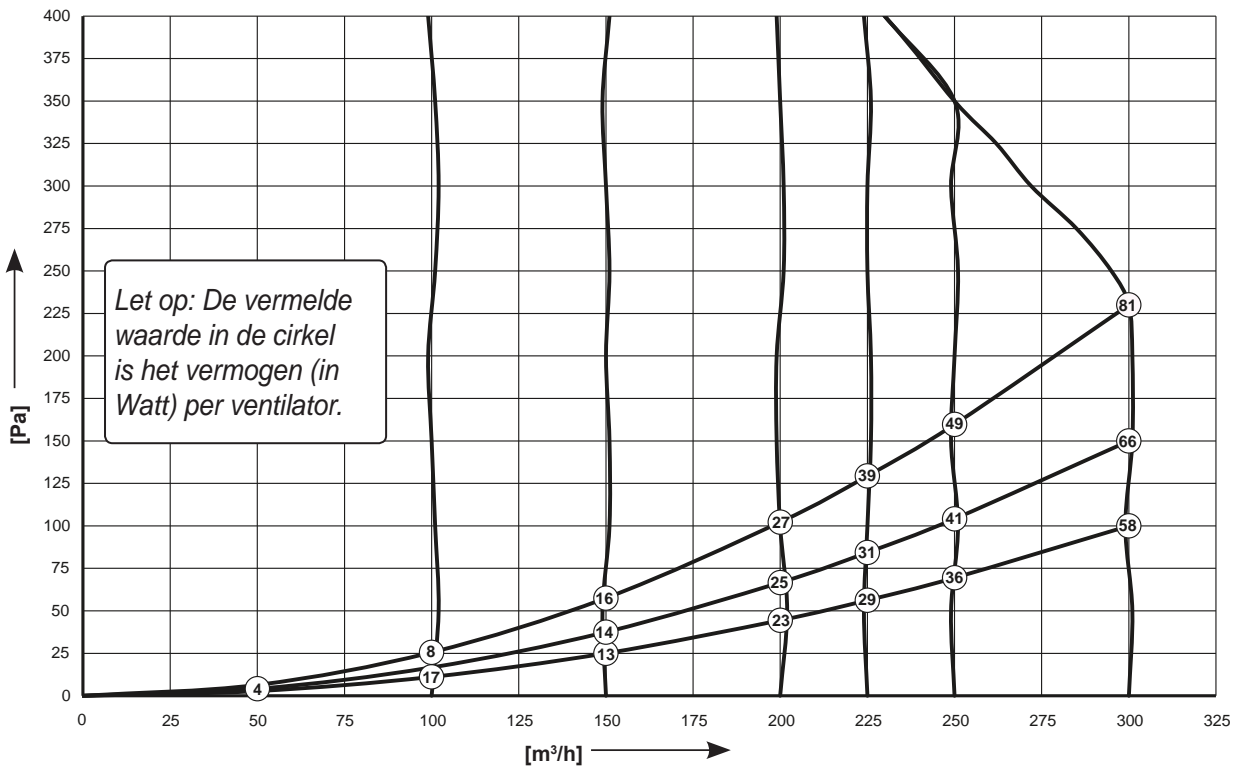

3.4 Opengewerkt toestel

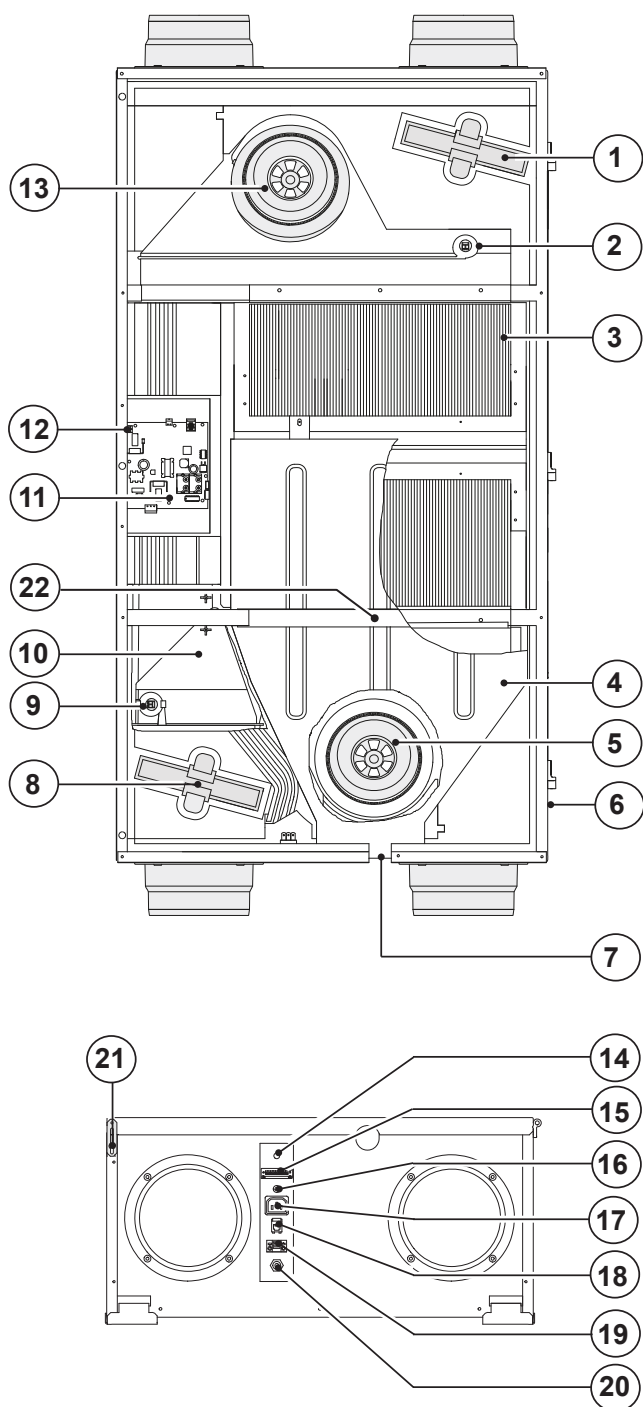

1	Afvoerluchtfilter
2	Binnentemperatuurvoeler
3	Warmtewisselaar
4	Condensbak
5	Afvoerventilator
6	Borgschroef voorpaneel (gemonteerd in voorpaneel)
7	Condensafvoer
8	Toevoerluchtfilter
9	Buitentemperatuurvoeler
10	Bypass
11	Regelprint
12	Connector X14
13	Toevoerventilator
14	Doorvoer kabel 230 V. naverwarmer of extra voorverwarmer
15	9-Polige connector (alleen bij Plus uitvoering)
16	Service aansluiting
17	Aansluiting 230V voorverwarmer
18	Modulaire connector t.b.v. standenschakelaar
19	Connector eBus
20	Netsnoer 230 V.
21	Valbeveiliging voorpaneel
22	Montagestrip warmtewisselaar