

### 1.1 Leveromvang/ Scope of delivery/ Lieferumfang Contenu de la livraison/ Composizione della forniture/ Zakres dostawy

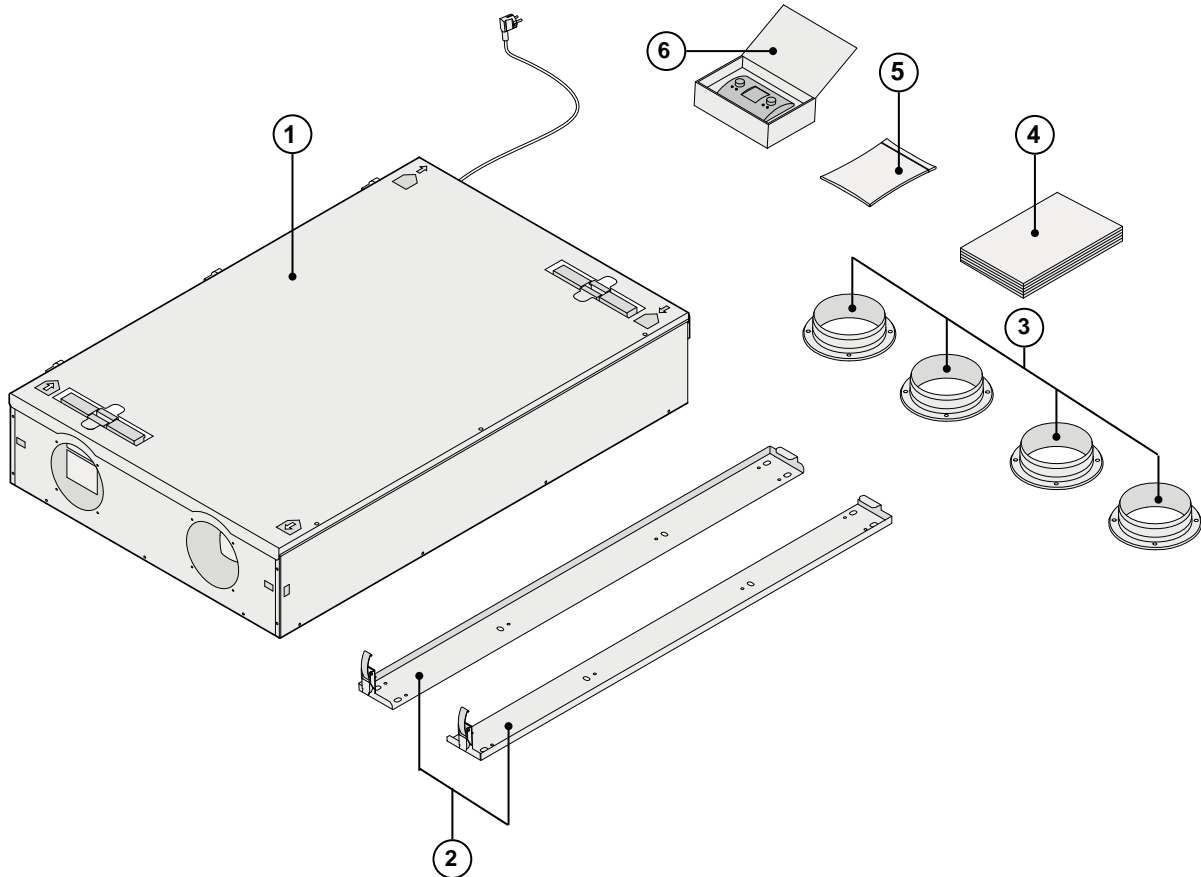

NL

Controleer voordat men begint met de installatie van het warmteterugwintoestel of deze compleet en onbeschadigd is geleverd. De leveromvang van het warmteterugwintoestel type Renovent Sky 150 omvat de volgende componenten:

- |   |  |
|---|--|
| 1: Warmteterugwintoestel                        |  |
| 2: Ophangbeugelset;                             | - 2x ophangstrips  |
| 3: Kanaalaansluitset;                           | - 4x boordringen Ø125 mm   |
| 4: Documentatieset;                             | - 1x installatievoorschrift  |
| 5: Aansluitset;                                 | - Montagemateriaal boordringen bestaande uit 16 bevestigingsschroeven                                      |
|   | - Connectoren : 2-polige schroefconnector (eBus) en 9-polige schroefconnector (alleen bij Plus uitvoering) |
| 6: Klokregeling inclusief bedieningshandleiding |  |

GB

Before starting installation of the heat recovery unit, check that it has been supplied complete and undamaged. The scope of delivery of the heat recovery unit Renovent Sky 150 includes the following components:

- |                                      |   |
|--------------------------------------|---|
| 1: Heat recovery appliance           |   |
| 2: Wall mounting bracket kit;        | - 2x suspension strips  |
| 3: Duct connecting kit;              | - 4x collars Ø125 mm  |
| 4: Documentation set;                | - 1x installation instructions  |
| 5: Connecting kit;                   | - Mounting material collars, including 16 fixation screws                                       |
|                                      | - Connectors : 2-pole screw connector (eBus) and 9-pole screw connector (only for Plus version) |
| 6: Controlunit with operating manual |   |

Bitte überprüfen Sie, bevor Sie mit der Installation des Wärmerückgewinnungsgeräts beginnen, ob es komplett und unbeschädigt geliefert wurden. Der Lieferumfang des Wärmerückgewinnungsgeräts vom Typ Renovent Sky 150 umfasst folgende Komponenten:

**DE**

- 1: Wärmerückgewinnungsgerät
- 2: Aufhängebügel-Satz; - 2x Aufhängeleisten
- 3: Kanalanschluss-Satz; - 4x Bundringe Ø125 mm
- 4: Dokumentationssatz; - 1x Installationsvorschrift
- 5: Anschlusssatz; - Montagematerial Bundringe, bestehend aus 16 Befestigungsschrauben  
- Steckverbindungen: 2-polige Schraubsteckverbindung (eBUS) und  
9-polige Schraubsteckverbindung (nur bei Plus-Ausführung)
- 6: Bedienmodul einschließlich Bedienungsanleitung

Avant de commencer l'installation de l'appareil à récupération de chaleur, veuillez contrôler s'il a été livré complet et intact. Le contenu de la livraison de l'appareil à récupération de chaleur Renovent Sky 150 est composé des éléments suivants:

**FR**

- 1: Appareil à récupération de chaleur
- 2: Kit d'étriers de suspension; - 2x bandes de suspension
- 3: Kit de raccordement de conduite; - 4x collerettes Ø125 mm
- 4: Le kit de documentation est composé de; - 1x livret d'instructions d'installation
- 5: Kit de raccordement; - Matériel de montage de collerettes composé de 16 vis de fixation  
- Connecteurs : Connecteur barrette 2 points (eBus) et connecteur barrette 9 points  
(seulement pour modèle Plus)
- 6: Module de commande, y compris le manuel de commande

Prima di iniziare l'installazione, controllare che l'apparecchio di ventilazione con recupero di calore sia completo e integro. La fornitura dell'apparecchio di ventilazione con recupero di calore Renovent Sky 150 comprende i seguenti componenti:

**IT**





- 1: Apparecchio di ventilazione con recupero di calore tipo Renovent Sky 150
- 2: Set di staffe di montaggio comprensivo di: - 2 lamine
- 3: Set di collegamento canali comprensivo di; - 4 bocchette Ø125 mm
- 4: Libretto di istruzioni per l'installazione; - 1x Istruzioni per l'installazione
- 5: Set di collegamento comprensivo di; - Materiale di montaggio bocchette comprensivo di 16 viti di fissaggio  
- Connettori : connettore a vite a 2 poli (eBus) e connettore a vite a 9 poli  
(solo nella versione Plus)
- 6: Pannello di comando incluso il manuale operativ

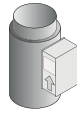
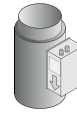
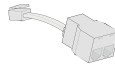

Przed rozpoczęciem instalacji urządzenia do odzysku ciepła (rekuperatora) należy sprawdzić, czy dostarczone urządzenie jest kompletne i nieuszkodzone. Zakres dostawy urządzenia Renovent Sky 150 do odzysku ciepła obejmuje następujące podzespoły:

**PL**

- 1: Rekuperator
- 2: Zestaw wsporników do zawieszenia; - 2 taśmy do zawieszenia urządzenia
- 3: Zestaw przyłączy do kanałów ; - 4 x pierścienie Ø125 mm
- 4: Zestaw dokumentów; - 1 Instrukcja instalacji
- 5: Zestaw przyłączy; - Materiały do montażu pierścieni składające się z 16 śrub do przymocowania  
- Złącza: Dwubiegunowe złącza wkręcane (eBus) oraz 9-biegunowe złącza wkręcane  
(tylko dla wersji Plus)
- 6: Moduł do obsługi urządzenia oraz instrukcja dla użytkownika

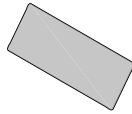
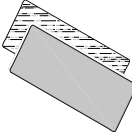
**1.2 Accessoires Renovent Sky 150/ Accessories Renovent Sky 150/ Zubehörteile Renovent Sky 150  
Accessoires Renovent Sky 150/ Accessori Renovent Sky 150/ Akcesoria do urządzenia Renovent Sky 150**

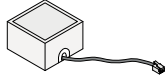
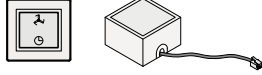
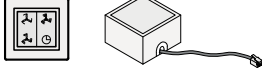
NL	Elektrische naverwarmer		310730
GB	Electric postheater		
DE	Elektrisches Nachheizregister		
FR	Réchauffeur secondaire électrique		
IT	Post-riscaldatore elettrico		
PL	Elektryczna nagrzewnica wtórna		
NL	Elektrische (extra) voorverwarmer		310740
GB	Electric (extra) preheater		
DE	Elektrisches (zusätzliches) Vorheizregister		
FR	Électrique (en sus) préchauffeur		
IT	Preriscaldatore elettrico (supplementare)		
PL	Elektryczna (dodatkowa) nagrzewnica wstępna		
NL	Splitter RJ12		510472
GB	Splitter RJ12		
DE	Verteiler RJ12		
FR	Répartiteur RJ12		
IT	Sdoppiatore RJ12		
PL	Rozgałęźnik sygnału RJ12		
NL	CO <sub>2</sub> -sensor eBus opbouw uitvoering		532126
GB	CO <sub>2</sub> sensor eBus surface-mounted		
DE	CO <sub>2</sub> -Sensor eBus Aufbauausführung		
FR	Détecteur de CO <sub>2</sub> eBus modèle saillant		
IT	Sensore CO <sub>2</sub> eBus tipo da quadro		
PL	Czujnik CO <sub>2</sub> - wersja eBus zewnętrzna		
NL	Zender draadloze afstandbediening 2 standen (incl. batterij)		531785
GB	Transmitter wireless remote control 2 positions (with. battery)		
DE	Sender drahtlose Fernbedienung 2 Stufen (einschl. Batterie)		
FR	Émetteur télécommande 2 positions (pile comprise)		
IT	Trasmittente telecomando senza fili 2 posizioni (pila compresa)		
PL	Nadajnik sygnału do sterownika bezprzewodowego, dwupozycyjny (z baterią)		
NL	Zender draadloze afstandbediening 4 standen (incl. batterij)		531786
GB	Transmitter wireless remote control 4 positions (with. battery)		
DE	Sender drahtlose Fernbedienung 4 Stufen (einschl. Batterie)		
FR	Émetteur télécommande 4 positions (pile comprise)		
IT	Trasmittente telecomando senza fili 4 posizioni (pila compresa)		
PL	Nadajnik sygnału do sterownika bezprzewodowego, czteropozycyjny (z baterią)		
NL	RH (vochtigheid)-sensor		310657
GB	RH (humidity)-sensor		
DE	RH (Feuchtigkeit)-Sensor		
FR	Capteur RH (capteur d'humidité)		
IT	RH-sensore (sensore di umidità)		
PL	RH-detektor (detektor wilgotności)		
NL	Filterset 1 x F7 filter (1 stuks)		533001
GB	Filter kit 1x F7 filter		
DE	Filter 1x F7 filter		
FR	Ensemble filtre 1x filtre F7		
IT	Set di 1 filtro F7		
PL	Zestaw filtra 1 x filtr F7		
NL	Filterset 1x G4 & 1x F7 (2 stuks)		533002
GB	Filter kit 1x G4 & 1x F7		
DE	Filtersatz 1x G4 & 1x F7		
FR	Ensemble filtre 1x G4 & 1x F7		
IT	Set di 1 filtro G4 e 1 filtro F7		
PL	Zestaw filtra 1 x G4 oraz 1 x F7		

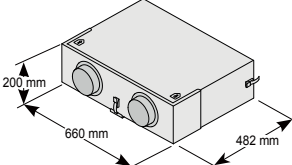
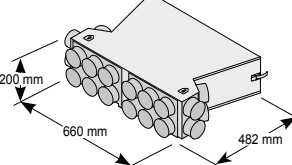
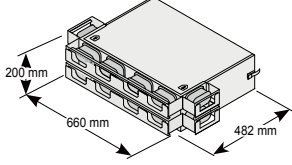
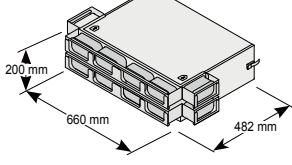
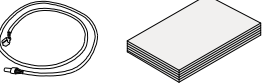
NL	Ontvanger draadloze afstandbediening (t.b.v. batterij uitvoering)		531787
GB	Receiver wireless remote control (for battery version)		
DE	Empfänger drahtlose Fernbedienung (für Batterie-Ausführung)		
FR	Récepteur télécommande (pour modèle à pile)		
IT	Ricevitore telecomando senza fili (per la versione a pile)		
PL	Odbiornik sygnału bezprzewodowego sterowania (do wersji z baterią)		
NL	Set draadloze afstandbediening 2 standen (1 zender & 1 ontvanger)		531788
GB	Kit wireless remote control 2 positions (1 transmitter & 1 receiver)		
DE	Satz drahtlose Fernbedienung 2 Stufen (1 Sender & 1 Empfänger)		
FR	Ensemble télécommande 2 positions (1 émetteur & 1 récepteur)		
IT	Set di telecomando senza fili a 2 posizioni (1 trasmittente e 1 ricevitore)		
PL	Komplet bezprzewodowego sterowania dwupozycyjnego (1 nadajnik oraz 1 odbiornik)		
NL	Set draadloze afstandbediening 4 standen (1 zender & 1 ontvanger)		531789
GB	Kit wireless remote control 4 positions (1 transmitter & 1 receiver)		
DE	Satz drahtlose Fernbedienung 4 Stufen (1 Sender & 1 Empfänger)		
FR	Ensemble télécommande 4 positions (1 émetteur & 1 récepteur)		
IT	Set di telecomando senza fili a 4 posizioni (1 trasmittente e 1 ricevitore)		
PL	Komplet bezprzewodowego sterowania czteropozycyjnego (1 nadajnik oraz 1 odbiornik)		
NL	4-Standenschakelaar wit met filterindicatie; inbouw; modulaire aansluiting.		540262
GB	4-way switch with filter indication; flush mounted; modular connection.		
DE	4-Stufenschalter weiß mit Filterstatusanzeige; Einbau; Modularanschluss.		
FR	Sélecteur à 4 positions encastrable avec indication de filtre, blanc; branchement modulaire.		
IT	Selettore a 4 posizioni, bianco, con spia del filtro; da incasso; collegamento modulare.		
PL	Regulator czteryzakresowy, biały, ścienny z sygnalizacją zabrudzenia filtra; modułowe przyłączenie		
NL	Geluiddemperkast Ø125 mm (2x)		423010
GB	Silencer box Ø125 mm (2x)		
DE	Schalldämpferbox Ø125 mm (2x)		
FR	Boîte Silencieux Ø125 mm (2x)		
IT	Silenziatore scatola Ø 125 mm (2x)		
PL	Tłumik Ø125 mm (2x)		
NL	Geluiddemper-/ luchtverdeelkast Ø75 mm (20x)		423011
GB	Silencer- / air distribution box Ø75 mm (20x)		
DE	Schalldämpfer / Luftverteilung Ø75 mm (20x)		
FR	Silencieux / distribution d'air Ø75 mm (20x)		
IT	Silenziatore / aria distribuzione Ø75 mm (20x)		
PL	Tłumik / dystrybucji powietrza Ø75 mm (20x)		
NL	Demper- luchtverdeelkast 100 x 50 mm (12x)		423012
GB	Silencer- / air distribution box 100 x 50 mm (12x)		
DE	Schalldämpfer / Luftverteilung 100 x 50 mm (12x)		
FR	Silencieux / distribution d'air 100 x 50 mm (12x)		
IT	Silenziatore / aria distribuzione 100 x 50 mm (12x)		
PL	Tłumik / dystrybucji powietrza 100 x 50 mm (12x)		
NL	Demper- luchtverdeelkast 130 x 60 mm (12x)		423013
GB	Silencer- / air distribution box 130 x 60 mm (12x)		
DE	Schalldämpfer / Luftverteilung 130 x 60 mm (12x)		
FR	Silencieux / distribution d'air 130 x 60 mm (12x)		
IT	Silenziatore / aria distribuzione 130 x 60 mm (12x)		
PL	Tłumik / dystrybucji powietrza 130 x 60 mm (12x)		
NL	Servicetool		531961
GB	Servicetool		
DE	Service Tool		
FR	Outil-entretien		
IT	Programma di assiste		
PL	Oprzężenie serwisowe		