

## 1.1 Leveromvang

Controleer voordat U begint met de installatie van het warmteterugwinstoestel of deze compleet en onbeschadigd is geleverd.







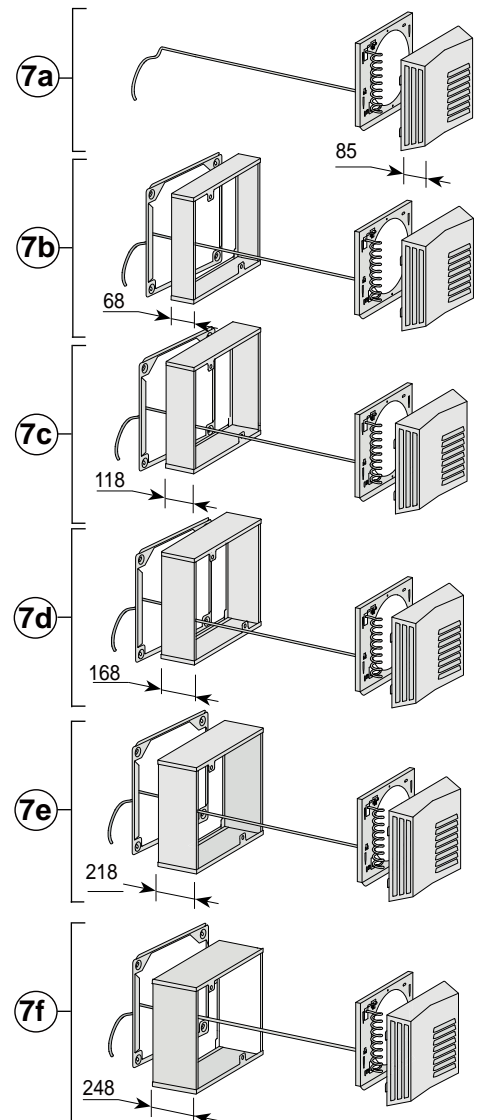
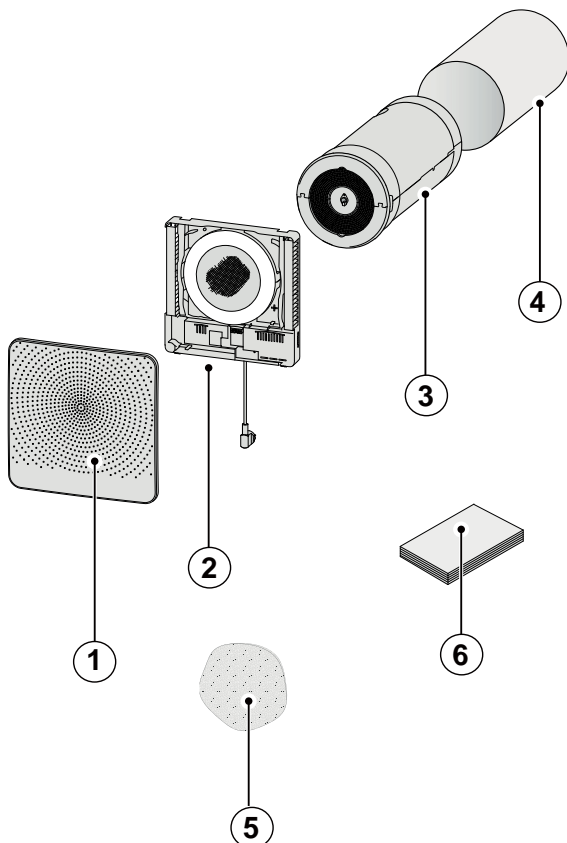

De leveromvang van het decentrale warmteterugwinstoestel type Air 70 bestaat uit twee delen namelijk het toestel (1 t/m 6) en het buitendeel (7a - 7f). De uitvoering van het buitendeel is afhankelijk van de muurdikte.

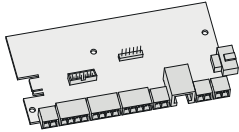
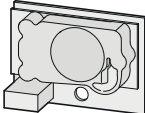
De twee delen omvatten de volgende componenten:

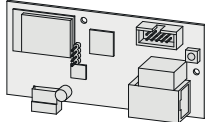
- ① Voorkap
  - ② Binnendeel Air 70
  - ③ Wisselaar/ventilator combinatie Air 70
  - ④ Muurbuis
  - ⑤ Calamiteiten kap (opgevouwen; opgeborgen in toestel)
  - ⑥ Korte handleiding + bevestigingsmateriaal
- of
- ⑦a Buitendeel Air 70 voor muurdikte 500-600 mm; RVS of wit
  - of
  - ⑦b Buitendeel Air 70 + verlengset voor muurdikte 450-500 mm; RVS of wit
  - of
  - ⑦c Buitendeel Air 70 + verlengset voor muurdikte 400-450 mm; RVS of wit
  - of
  - ⑦d Buitendeel Air 70 + verlengset voor muurdikte 350-400 mm; RVS of wit
  - of
  - ⑦e Buitendeel Air 70 + verlengset voor muurdikte 300-350 mm; RVS of wit
  - of
  - ⑦f Buitendeel Air 70 + verlengset voor muurdikte 270-300 mm; RVS of wit

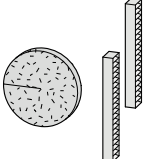
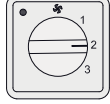

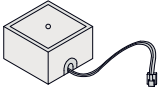
## 1.2 Accessoires

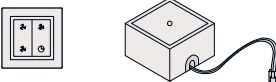
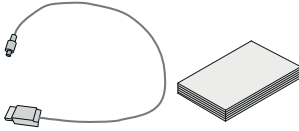
Artikelomschrijving		Artikelcode
Plusprint		450104
CO <sub>2</sub> -sensor		450101
RH (vochtigheid)-sensor		450102
Brink home i module		450103
Aan/uit schakelaar (intern)		450105
Filterset F7 (2x G4/ 1 x F7)		450109
4-Standenschakelaar met filterindicatie		540262
Zender draadloze afstandbediening 2 standen (incl. batterij)		531785
Zender draadloze afstandbediening 4 standen (incl. batterij)		531786
Ontvanger draadloze afstandbediening (t.b.v. batterij uitvoering)		531787
Set draadloze afstandbediening 2 standen (1 zender & 1 ontvanger)		531788
Set draadloze afstandbediening 4 standen (1 zender & 1 ontvanger)		531789
Brink servicetool		531961